

DVU-1300

Автомобильный мультимедийный центр



Наименование: Проподжи ДВУ-1300

Страна-производитель: Китай

Основное предназначение товара:

ФМ/УКВ ДД/USB-ресивер с экраном 3"

Срок службы: 2 года

Изготовитель: SXT Group AG

Юридический адрес изготовителя:

ЕБС Бизнесс Форум, Баарерштрассе, 135,

СХ-6301 Zug, Швейцария

▶▶ Возьми
КИНО
в дорогу

Руководство пользователя

PROLOGY

www.prology.ru



Manufactured by SHT Group AG
EBC Business Forum, Baarerstrasse 135,
CH-6301 Zug, Switzerland



Содержание

Назначение устройства	2
Функции устройства	3
Комплект поставки	3
Для безопасного и эффективного использования устройства	4
Элементы управления на передней панели	6
Пульт дистанционного управления	7
Общие операции	9
Управление радиоприемником	10
Операции управления воспроизведением треков	11
Основные операции по изменению настроек устройства	14
Использование карт памяти SD/USB	17
Режим AV	17
Основные технические характеристики	18
Установка устройства	19
Съемная передняя панель устройства	22
Схема подключения проводов устройства	24
Назначение проводов	25
Технические допуски на возможные незначительные дефекты изображения	26
Эксплуатационные ограничения и текущий ремонт	27
Для безопасного управления автомобилем	28
Хранение, транспортирование, ресурс, утилизация	29
Гарантии поставщика	29
Для заметок	30

Руководство пользователя определяет порядок установки и эксплуатации FM/УКВ-приемника и проигрывателя JPEG/MP3/MPEG4/WMA-файлов (далее устройства) в автомобиле с напряжением бортовой сети 12 В. Установку устройства рекомендуется производить с привлечением специалиста по электрооборудованию автомобилей.

Самостоятельное вскрытие устройства, механические повреждения и нарушение правил эксплуатации могут привести к его неисправностям и к лишению права на гарантийное обслуживание.

При покупке устройства требуйте проверки его работоспособности. Убедитесь, что в гарантийном талоне на устройство поставлен штамп магазина, разборчивая подпись и дата продажи.

В связи с постоянной работой по совершенствованию устройства, повышающей его надежность и улучшающей эксплуатационные характеристики, в конструкцию и сервисные меню управления могут быть внесены изменения, не отраженные в настоящем Руководстве.

Прежде чем включить устройство, внимательно ознакомьтесь с настоящим Руководством по эксплуатации.

Назначение устройства

Устройство Prology DVU-1300 предназначено для воспроизведения файлов с карт памяти SD/USB форматов MP3, JPEG, WMA или MPEG4 и прослушивания радиостанций с использованием встроенного FM/УКВ-тюнера.

Устройство обеспечивает:

- воспроизведение цветного изображения через композитный видеовыход в системах цветности NTSC/PAL;
- прием радиостанций в диапазонах FM и УКВ;
- воспроизведение звука через внешние громкоговорители или через линейный выход.

Функции устройства

- Встроенный широкоформатный ЖК-монитор с диагональю 3" (75 мм)
- Системы цветности PAL/NTSC
- Максимальная выходная мощность 4 x 50 Вт
- Высокоскоростной цифровой PLL-тюнер
- Память на 30 радиостанций (18 FM, 12 CB)
- Совместимость с форматами MP3, MPEG4, WMA, JPEG
- Слот для карт памяти SD
- Поддержка карт памяти с интерфейсом USB
- Дистанционное управление
- Аудио/видеовход mini-Jack на передней панели
- Видеовыход RCA
- Видеовыход RCA для камеры заднего обзора
- Стереовыход RCA
- Электронная регулировка параметров
- Стандартный монтажный размер 1 DIN
- Стандартный разъем ISO

Комплект поставки

Устройство Prology DVU-1300	1 шт.
Панель передняя съемная	1 шт.
Футляр панели передней съемной	1 шт.
Декоративная внешняя рамка	1 шт.
Пульт дистанционного управления	1 шт.
Соединительные кабели	1 комплект
Монтажный комплект	1 шт.
Настоящее Руководство пользователя	1 шт.
Гарантийный талон	1 шт.
Индивидуальная потребительская тара	1 комплект

Для безопасного и эффективного использования устройства

- Данное устройство является технически сложным товаром и относится к бытовой радиоэлектронной аппаратуре. По Общероссийскому классификатору продукции и услуг Устройство относится к группировке 3230115 «Устройства радиоприемные комбинированные прочие» (часть IV ОКДП).
- Монтаж и эксплуатация данного устройства должны осуществляться в соответствии с настоящим Руководством. Монтаж устройства осуществляется в штатное место в панели приборов автомобиля, подключение и настройка устройства популярно изложены в настоящем Руководстве и могут быть произведены потребителем в полном объеме самостоятельно. Однако завод-изготовитель настоятельно рекомендует Вам поручить проведение указанного комплекса работ сервисному центру, сертифицированному по ГОСТ Р 51709-2001 (ОКУН 017613) — установка на легковой автомобиль дополнительного электрооборудования, сигнализаций и др. (далее — сертифицированный сервисный центр).
- **Завод-изготовитель не несет ответственность за проблемы, возникшие вследствие самостоятельной установки устройства!**
- Для подачи питания на данное устройство может использоваться только источник питания с напряжением +12В постоянного тока; отрицательная клемма аккумуляторной батареи должна быть соединена с «массой».
- Перед установкой устройства, пожалуйста, полностью прочитайте данное Руководство. Установка устройства требует подключения ко многим штатным системам автомобиля. Автомобили имеют низковольтные или мультиплексные системы, которые могут быть повреждены при использовании низкоомных проверочных приборов, например, проверочных ламп или логических пробников (которые используются для тестирования компьютеров). Для проверки всех штатных цепей автомобиля перед подключением устанавливаемого устройства используйте только высококачественный цифровой мультиметр.
- Не пытайтесь в случае поломки открыть корпус устройства и отремонтировать его самостоятельно. Если устройство не работает правильно, обратитесь к соответствующему разделу данного Руководства. Ошибки, допущенные при установке и эксплуатации устройства, могут быть иногда приняты за его неисправность. Если неисправность не устранена, обратитесь в сервисный центр.
- При мойке автомобиля следите, чтобы внутрь устройства не попала вода, так как это может привести к его повреждению. Недопустимо попадание жидкостей в устройство при мойке панели приборов, внутренней части ветрового стекла и/или случайное пролитие жидкости на приборную панель, а также через неплотности моторного щита при мойке моторного отсека, при подаче моющей смеси под давлением, т.к. это может привести к выходу из строя устройства.
- После использования автомобиля на открытом воздухе в летний период необходимо пылесосить салон в целях сбора возможных трупов насекомых и попадания их внутрь устройства и его составных частей. Попадание внутрь устройства и его составных частей насекомых недопустимо.

- **Температура.** Устройство может работать неправильно при экстремально высоких или экстремально низких температурах. В таком случае прекратите использовать устройство до тех пор, пока температура не станет нормальной, устройство оборудовано встроенной схемой защиты. Когда температура внутри устройства повышается до определенной величины, схема защиты автоматически останавливает воспроизведение. В этом случае дайте устройству возможность охладиться, а затем снова включите воспроизведение.
- **Конденсат.** В дождливую погоду или в условиях повышенной влажности, а также в холодное время года сразу же после того, как включен обогреватель (отопитель) салона автомобиля, внутри устройства может сконденсироваться влага. В случае возникновения конденсации влаги устройство может работать неправильно. Для устранения такой неисправности отключите устройство и подождите, пока сконденсировавшаяся влага не испарится (около часа).
- **Очистка.** Не пытайтесь очищать устройство с помощью каких-либо химических веществ, так как это может привести к ухудшению его внешнего вида. Для очистки корпуса устройства используйте только чистую и сухую ткань.
- Для того чтобы избежать повреждения жидкокристаллического монитора следите за тем, чтобы внутрь монитора не попала вода или какие-либо напитки (жидкости). В случае попадания жидкости внутрь жидкокристаллического монитора выключите питание, отключите предохранитель цепи питания и как можно скорее обратитесь в сервисный центр.
- Следите за тем, чтобы внутрь жидкокристаллического монитора через вентиляционные отверстия не попадали металлические или легковоспламеняющиеся предметы.

Элементы управления на передней панели

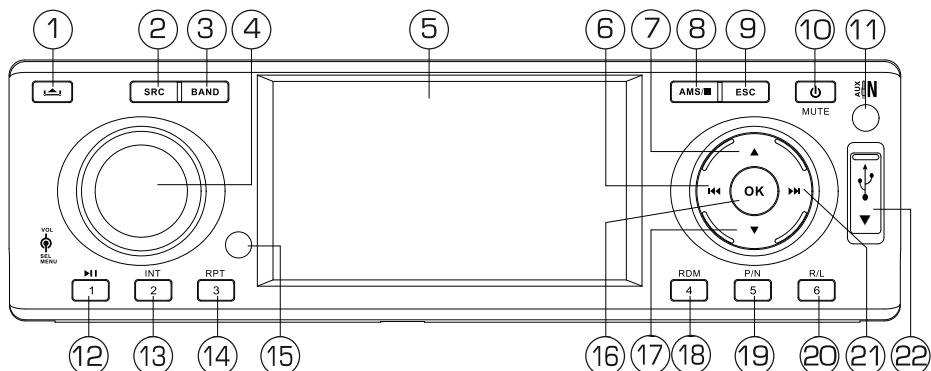

1. Кнопка откидывания передней панели ▲
2. Кнопка выбора источника сигнала **SRC** (короткое нажатие), выход в меню выбора источника сигнала (долгое нажатие)
3. Кнопка выбора диапазона радиоприёмника **BAND**
4. Вращающийся регулятор громкости; вход в режим системных настроек устройства (долгое нажатие); вход в режим настроек звучания (короткое нажатие)
5. Дисплей
6. Кнопка ◀◀: переход к предыдущему треку; автоматическая настройка на радиостанции в направлении уменьшения частоты настройки: ручная настройка на радиостанции в направлении уменьшения частоты настройки (долгое нажатие); включение режима ускоренного воспроизведения в обратном направлении (долгое нажатие)
7. Кнопка ▲: перемещение курсора вверх; выбор предыдущей сохранённой радиостанции; переход по дереву каталогов на один уровень вверх (USB/SD/MP3)
8. Кнопка остановки воспроизведения, автоматического сохранения настройки на радиостанции в памяти устройства и сканирования предварительно настроенных радиостанций (в режиме радиоприёмника) ■ / **AMS**
9. Возврат в предыдущее меню **ESC**
10. Кнопка включения/отключения питания (долгое нажатие) ⏻, включения/отключения звука (короткое нажатие) **MUTE**
11. Линейный аудио/видеоход Mini-Jack **AUX IN**
12. Кнопка паузы и возобновления воспроизведения **1/▶||**
13. Кнопка включения режима сканирования треков на флеш-карте **2/INT**
14. Кнопка управления режимом повторного воспроизведения **3/RPT**
15. ИК-приёмник сигналов дистанционного управления
16. Кнопка подтверждения выбора в меню настроек **OK**, остановка автоматического поиска радиостанции
17. Кнопка ▼: перемещение курсора вниз; переход к следующей сохранённой радиостанции; переход по дереву каталогов на один уровень вниз (USB/SD/MP3)
18. Кнопка включения режима воспроизведения в произвольном порядке **4/RDM**
19. Кнопка выбора системы цветности (PAL/NTSC/AUTO) **5/P/N**
20. Кнопка выбора аудиоканала **6/R/L**

Кнопки **1-6** в режиме радио: кнопки предварительной настройки на радиостанции

21. Кнопка **▶▶**: переход к следующему треку; автоматическая настройка на радиостанции в направлении увеличения частоты настройки; ручная настройка на радиостанции в направлении увеличения частоты настройки (долгое нажатие); включение режима ускоренного воспроизведения в прямом направлении
22. USB-разъём

Пульт дистанционного управления

1. Кнопка включения/отключения питания **⏻**
2. Кнопка вызова меню настроек **SETUP**
3. Кнопки управления перемещением курсора
4. Кнопка подтверждения выбора **ENTER**
5. Кнопка программирования порядка воспроизведения **PROG**
6. Цифровая клавиатура
7. Кнопка выбора параметра звучания **SEL**
8. Кнопки регулировки громкости или выбранного параметра звучания **VOL-**, **VOL+**
9. Кнопки настройки радиоприемника и перехода к предыдущему/следующему треку **◀◀**/**▶▶**
10. Кнопка выбора режима работы **SRC**
11. Кнопка увеличения изображения **ZOOM**
12. Кнопка управления режимом повторного воспроизведения **REPEAT**
13. Кнопка повторного воспроизведения произвольного участка записи **A-B**
14. Кнопка остановки воспроизведения **■**
15. Кнопка паузы/воспроизведения **▶||**
16. Кнопка перехода к произвольному месту записи **GOTO**
17. Кнопка вывода на экран контекстного меню, поиска и сохранения радиостанций в памяти устройства **OSD/AMS**
18. Кнопка выбора режима демонстрации времени воспроизведения и возврата в предыдущее меню **DISP/ESC**
19. Кнопка выбора системы цветности устройства и выбора диапазона радиоприемника **BAND/P/N**
20. Кнопка отключения звука **MUTE**

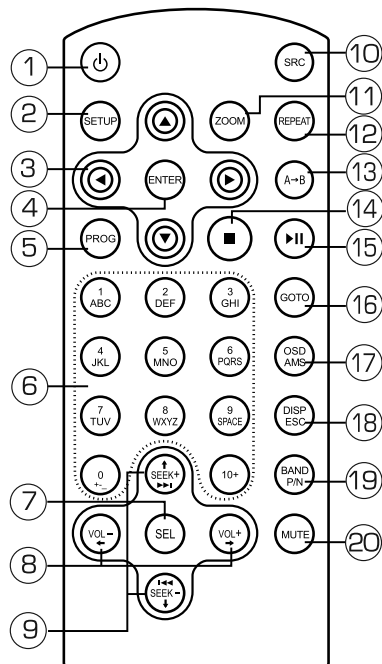

Использование пульта дистанционного управления

- При использовании пульта дистанционного управления направляйте его на встроенный ИК-приемник сигналов ДУ.
- Дальность действия пульта дистанционного управления составляет 4-5 метров.
- Отклонение по горизонтали от прямого направления на ИК-приемник не должно превышать 30°

Установка батареек в пульт дистанционного управления

1. Извлеките батарейный модуль, расположенный в торце пульта дистанционного управления, нажав на выступ и потянув, как показано на рисунке.
2. Установите новую батарейку, правильно расположив контакты «+» и «-». Затем вставьте батарейный модуль в пульт до щелчка. Подходящий тип литиевых батареек - CR2025.

Осторожно!

- Никогда не используйте металлический пинцет или другой подобный инструмент для того, чтобы держать батарейку. Это может привести к короткому замыканию.
- Никогда не разбирайте батарейки, не подвергайте их сильному нагреванию и не кладите их в воду, так как это может привести к их нагреванию с большим выделением тепла.
- Когда заряд батареек израсходован, они должны быть утилизированы в соответствии с местными законами.

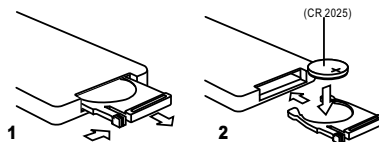



Общие операции

Включение устройства

Для включения устройства нажмите кнопку  на передней панели устройства или на пульте ДУ (1) (стр. 7).

Выключение устройства

Для выключения устройства нажмите и удерживайте не менее 2-х секунд кнопку  на передней панели (10) (стр. 6) или нажмите кнопку  на пульте ДУ (1) (стр. 7).

Отключение звука

Для отключения звука нажимайте кнопку  (10) (стр. 6) на передней панели устройства или кнопку **MUTE** (20) (стр. 6) на пульте ДУ. На дисплее устройства будет мигать надпись MUTE.

Регулировка громкости

Для увеличения громкости вращайте регулятор (4) (стр. 6) по часовой стрелке или нажимайте кнопку **VOL+** (8) (стр. 7). Для уменьшения громкости вращайте регулятор (4) (стр.6) против часовой стрелки или нажимайте кнопку **VOL-** (8) (стр.7) пульта ДУ. Диапазон регулировки громкости - от 0 (минимум) до 39 (максимум).

Выбор источника сигнала

Последовательно нажимайте кнопку **SRC** на передней панели (2) (стр. 6) или на пульте ДУ (10) (стр. 7) для выбора одного из источников сигнала в следующем порядке.

Radio (радиоприемник) → **USB*** (карта памяти USB) → **SD*** (карта памяти SD) → **AV** (аудио/видеовход на передней панели) → ...

* При условии, что к устройству подключена соответствующая карта памяти.

1. Во время работы любого режима воспроизведения нажмите и удерживайте кнопку **SRC** на передней панели (2) (стр. 6) или на пульте ДУ (10) (стр.7). На дисплее устройства появится список источников сигнала:



Используя кнопки навигации выберите источник и нажмите кнопку **OK** (16) (стр. 6) на передней панели устройства или кнопку **ENTER** (4) (стр.7) на пульте ДУ.

Для возврата в предыдущий режим работы устройства нажмите кнопку **ESC** (9) (стр. 6) на лицевой панели или на пульте ДУ (18) (стр.7)

Настройка звучания и изображения

Для выбора желаемого режима настройки звучания кратковременно нажимайте на регулятор параметров (4) (стр. 6).

Режимы выбираются в следующем порядке:

EQ (эквалайзер) → **BASS/БАС** (низкие частоты) → **TRE/ВЫСОК** (высокие частоты) → **BAL/БАЛ** (баланс левого – правого каналов) → **FAD** (баланс передних – тыловых каналов) → **BRI/ЯРК** (яркость) → **CON/КОНТ** (контрастность) → **SAT/НАСЫЩ** (насыщенность) ...

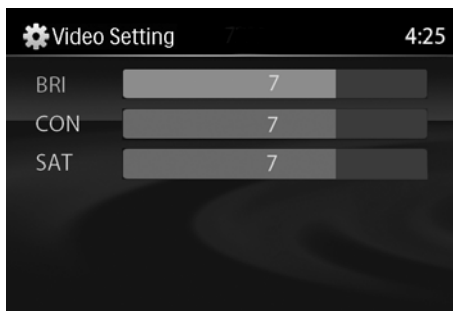
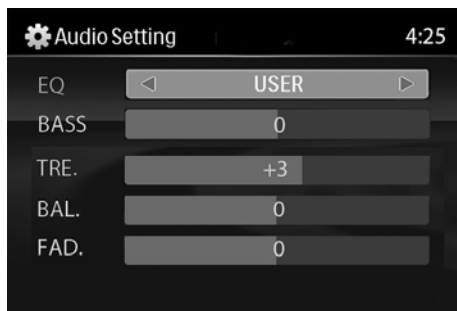

Настройка желаемого звучания осуществляется вращением регулятора параметров (4) (стр. 6). При помощи опции EQ можно выбрать наиболее приятную для вашего слуха настройку звучания:

USER/ПОЛЬЗ. → **FLAT/ПОВН** → **POP/ПОП** → **ROCK/РОК** → **CLASSIC/КЛАСС.** → **JAZZ/ДЖАЗ...**

Управление радиоприемником

При необходимости переключения устройства в режим работы радиоприемника последовательно нажмите кнопку **SRC** на передней панели (2) (стр. 6) или на пульте ДУ (10) (стр. 7), пока на дисплее не появится меню **Radio**:



1. Индикация режима работы
2. Номер канала предварительно настроенной радиостанции
3. Отображение текущего времени
4. Радиодиапазон
5. Частота радиостанции
6. Индикация настройки эквалайзера

Выбор диапазона радиоприемника

Для переключения диапазонов радиоприемника нажимайте кнопку **BAND** на передней панели (3) (стр. 6) или на пульте ДУ (19) (стр. 7).

Диапазоны будут переключаться циклически в следующем порядке: **FM1** → **FM2** → **FM3** → **FM** → **MW1** → **MW2**

Примечание. Диапазон FM соответствует диапазону УКВ. Диапазоны MW1 и MW2 соответствуют диапазону АМ.

Автоматическая настройка на радиостанцию

Нажмите кнопку ►► для автоматического поиска радиостанции в направлении увеличения частоты настройки. Нажмите кнопку ◀◀ для автоматического поиска радиостанции в направлении уменьшения частоты настройки.

Ручная настройка на радиостанцию

Нажмите и удерживайте кнопки ◀◀/►► для перехода в режим ручной настройки на радиостанцию. Для увеличения частоты настройки на один шаг кратковременно нажмите кнопку ►►. Для уменьшения частоты настройки на один шаг кратковременно нажмите кнопку ◀◀.

Примечание. Выход из режима ручного поиска осуществляется, если в течение 5-ти секунд не нажимались кнопки ◀◀/►►.

Ручное сохранение настройки на радиостанцию в памяти устройства

Нажмите кнопку желаемой ячейки памяти приемника (1–6) на передней панели или на пульте ДУ и удерживайте ее в нажатом положении не менее 2 секунд. В память данной кнопки будет запрограммирована радиостанция, на которую настроен радиоприемник.

Автоматическая настройка на радиостанции с сохранением в памяти устройства

Нажмите и удерживайте кнопку **AMS** (8) (стр. 6) на передней панели для включения функции автоматической настройки на радиостанции в выбранном диапазоне и сохранения в памяти устройства шести радиостанций с наиболее мощным сигналом.

Сканирование предварительно настроенных радиостанций

Для сканирования предварительно настроенных радиостанций кратковременно нажмите кнопку **AMS** (8) (стр. 6). Во время сканирования радиоприемник будет последовательно на пять секунд настраиваться на каждую радиостанцию, хранящуюся в памяти устройства. Порядковый номер каждой радиостанции в памяти устройства будет мигать на дисплее. Для остановки сканирования нажмите еще раз кнопку **AMS** (8) (стр. 6) или нажмите любую из цифровых кнопок **1-6**.

Операции управления воспроизведением треков

Меню управления воспроизведением

Во время воспроизведения карт памяти USB/SD, содержащих файлы MP3, WMA, MPEG-4, JPG, на дисплее выводится меню управления воспроизведением:

1. Название режима работы
2. Номер воспроизводимого трека/общее количество треков
3. Название воспроизводимого трека
4. Раздел аудиофайлов
5. Раздел файлов изображений
6. Раздел видеофайлов



1. Нажмите кнопку ◀ для перехода к выбору категорий файлов. Нажимайте ▼/▲ для выбора необходимой категории файлов. Нажимайте кнопку **ENTER** (4) (стр. 7) на пульте ДУ или кнопки ▶||, **OK** (16) (стр. 6) на передней панели для подтверждения выбора. Нажимайте кнопку ▶ для перехода к окну с файлами.
2. Выберите папку при помощи кнопок управления курсором ▼/▲. Нажимайте кнопку **ENTER** (4) (стр. 7) на пульте ДУ или кнопку **OK** (16) (стр. 6) на передней панели для подтверждения выбора.
3. Затем выберите файл при помощи кнопок управления курсором ▼/▲. Нажимайте кнопку **ENTER** (4) (стр. 7) на пульте ДУ или кнопку, **OK** (16) (стр. 6) на передней панели для подтверждения выбора.

Примечание.

1. В режиме вывода изображений нажимайте кнопку **ENTER** (4) (стр. 7) на пульте ДУ или кнопку ▶|| для включения/отключения режима слайд-шоу. В режиме воспроизведения JPEG-файлов нажимайте кнопку **PROG** (5) (стр. 7) на пульте ДУ для выбора различных эффектов при выводе очередного изображения.
2. В режиме воспроизведения аудиофайлов нажатие кнопки ■ приводит к выходу на экран заставки. Для возврата в меню управления воспроизведением нажмите кнопку ▶||.
3. Во время воспроизведения видеофайлов или JPEG-файлов нажатие кнопки ■ приводит к остановке воспроизведения и возврату в корневой каталог.
4. Чтобы перейти к предыдущему каталогу, нажмите на кнопку **ESC** (9) (стр. 6) на лицевой панели или на пульте ДУ (18) (стр. 7) для перехода к предыдущему разделу.

Временная остановка воспроизведения

Во время воспроизведения аудиофайлов нажмите кнопку ▶|| на пульте ДУ или на передней панели устройства для временной остановки воспроизведения. На дисплее появится надпись «PAUSE». Для продолжения воспроизведения повторно нажмите кнопку ▶||.

Остановка воспроизведения

Во время воспроизведения аудиофайлов нажмите один раз кнопку ■ на пульте ДУ для предварительной остановки воспроизведения. Затем нажимайте кнопку ▶|| на пульте ДУ или на передней панели устройства для нажатия воспроизведения с места остановки.

Во время воспроизведения аудиофайлов нажмите два раза кнопку ■ на пульте ДУ для полной остановки воспроизведения. После этого нажмите кнопку ▶|| для включения режима воспроизведения с первого файла на карте памяти SD/USB.

Переход к следующей или предыдущей части (треку)

Нажимайте кнопки ◀◀/▶▶ на пульте ДУ или на передней панели во время воспроизведения для перехода к следующей/предыдущей части (треку).

Используйте кнопки 1...9, 0, 10+ (6) (стр. 7) на пульте ДУ, чтобы выбрать нужный номер трека.

Ускоренное воспроизведение в прямом и обратном направлении

Нажмите и удерживайте нажатой в течение 2 секунд кнопку **◀◀ / ▶▶** на пульте ДУ или на передней панели для ускоренного воспроизведения в обратном/прямом направлении на одной из следующих скоростей: 2x, 4x, 8x, 20x. Для остановки ускоренного воспроизведения нажмите кнопку **▶||** на пульте ДУ или на передней панели устройства.

Примечание. Во время ускоренного воспроизведения звук устройства отключается.

Повторное воспроизведение

Во время воспроизведения нажимайте последовательно кнопку **RPT** (14) (стр. 6) на передней панели или кнопку **REPEAT** (12) (стр. 7) на пульте ДУ для выбора одного из следующих режимов повторного воспроизведения:

«ПОВ. 1» (повтор трека) → «REP DIR» (повтор альбома) → «ПОВТ. ВСЕГО» (повтор всех треков на карте памяти SD/USB) → «ВЫКЛ.» (повторное воспроизведение отключено).

Повторное воспроизведение фрагмента записи А-В

Во время воспроизведения нажмите кнопку **А-В** (13) (стр.7) на пульте ДУ для выбора начала фрагмента. Затем повторно нажмите кнопку **А-В** для выбора окончания фрагмента. Нажмите кнопку **А-В** еще раз для отключения режима повторного воспроизведения фрагмента записи.

Переход к произвольному месту видеозаписи

Во время воспроизведения видеозаписи нажмите кнопку **GOTO** (16) (стр. 7) на пульте ДУ. Затем при помощи кнопок управления **◀/▶** выберите необходимую позицию номера Части (трека) или времени воспроизведения текущей Части (трека). Затем при помощи цифровых кнопок (6) (стр. 7) на пульте ДУ введите необходимый номер Части (трека) или время от начала текущей Части (трека). Нажмите кнопку **ENTER** (4) (стр. 7) или **OK** (16) (стр. 6) для подтверждения выбора.

Программирование последовательности воспроизведения

Во время воспроизведения нажмите кнопку **PROG** (5) (стр. 7) на пульте ДУ. Затем при помощи кнопок управления курсором выберите необходимую позицию в последовательности воспроизведения. Введите необходимый номер трека при помощи цифровых кнопок.

Для начала воспроизведения по программе нажмите кнопку **▶||** или выберите опцию «ВОСПР» в экранном меню и нажмите кнопку **ENTER** или **OK**.

Для того, чтобы удалить все записи в программе воспроизведения, выберите опцию «СБРОС» и нажмите кнопку **ENTER** (4) (стр. 7) или **OK** (16) (стр. 6).

Для того, чтобы выйти из режима воспроизведения по программе, нажмите кнопку **PROG** (5) (стр. 7) еще раз.

Увеличение/уменьшение изображения

Во время воспроизведения видеофайла нажимайте последовательно кнопку **ZOOM** (11) (стр.7) на пульте ДУ для выбора одного из следующих режимов увеличения: x2, x3, x4, x1/2, x1/3, x1/4, ВЫКЛ. (режим увеличения выключен). В режиме увеличенного изображения используйте кнопки перемещения курсора для задания видимой области кадра.

Основные операции по изменению настроек устройства

Для вывода на дисплей меню настройки удерживайте нажатым не менее 2 секунд регулятор (4) (стр. 6) на передней панели или нажмите кнопку **SETUP** (2) (стр. 7) на пульте ДУ. Воспроизведение файлов при этом останавливается.

1. Когда курсор находится в верхней части меню, используйте кнопки ◀/▶ на пульте ДУ или кнопки |◀◀/▶▶| на передней панели для перемещения по различным страницам меню. Иконка выбранного раздела подсвечивается белым цветом.
2. Нажмите кнопку ▼ для перехода в список опций выбранной страницы. Затем используйте кнопки ▼/▲ или вращайте регулятор громкости для выбора необходимой опции. Нажмите кнопку ▶ или нажмите регулятор громкости для перехода в список значений выбранной опции. Затем используйте кнопки ▼/▲ или вращайте регулятор громкости для выбора необходимого значения. Подтвердите выбор нового значения кнопкой **ENTER** (4) (стр. 7) на пульте ДУ, **OK** (16) (стр.6) на передней панели или нажатием на регулятор громкости на передней панели.
3. Для возврата в список опций нажимайте кнопку ◀.
4. Чтобы вернуться к выбору страниц меню, нажимайте ▲, пока курсор не достигнет верхней строки с иконками.
5. Для выхода из меню настроек устройства нажимайте кнопку **ESC** (9) (стр. 6) на лицевой панели или (18) (стр.7) на пульте ДУ.

Меню общих настроек

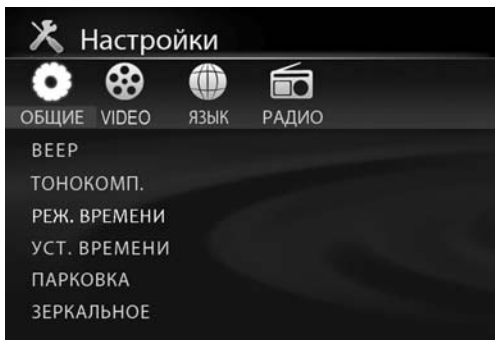

БЕЕР

Звуковое подтверждение нажатия кнопок передней панели устройства **ON/OFF** (вкл./выкл).

ТОНОКОМП.

При прослушивании с низким уровнем громкости используйте данную функцию для увеличения уровня низких частот **ON/OFF** (вкл./выкл).

РЕЖ. ВРЕМЕНИ

Выбирается представление показаний часов в 12-часовом или 24-часовом формате.

УСТ. ВРЕМЕНИ

Данная функция необходима для настройки показаний часов или изменения текущего времени.

ПАРКОВКА

Данная функция управляет режимом аккуратной езды. Если режим включен (ON), то просмотр видеофайлов и изображений во время движения автомобиля будет невозможен до тех пор, пока не будет поднят рычаг стояночного тормоза. При этом на экране появляется предупреждающая надпись: "ПРОСМОТР ВО ВРЕМЯ ДВИЖЕНИЯ ЗАПРЕЩЕН".

Установите функцию в положение ON для предотвращения просмотра видеопрограмм на дисплее устройства во время движения.

Примечание. Для правильной работы функции зеленый/белый провод PARKING, расположенный на задней панели устройства, должен быть подключен согласно схеме на стр. 24.

ЗЕРКАЛЬНОЕ

Данная функция позволяет включить зеркальное отображение картинки с камеры заднего обзора, когда она подключена к устройству.

Меню настроек VIDEO

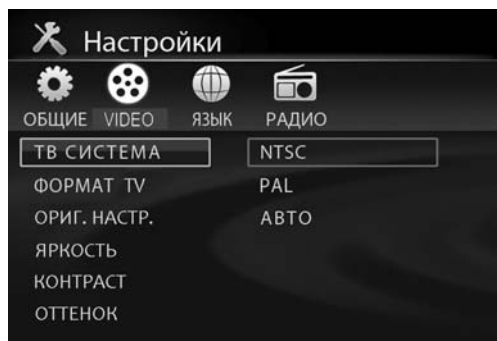

ТВ СИСТЕМА

Вы можете выбрать систему цветности устройства, которая соответствует системе вашего телевизора/монитора.

Выбирайте «NTSC» для телевизора/монитора системы NTSC. Если видеофайл записан в системе PAL, то устройство во время воспроизведения будет перекодировать видеосигнал в систему NTSC.

Выбирайте «PAL» для телевизора/монитора системы PAL. Если видеофайл записан в системе NTSC, то устройство во время воспроизведения будет перекодировать видеосигнал в систему PAL.

Выбирайте «АВТО» для мультисистемного телевизора/монитора. В этом случае видеопрограмма будет воспроизводиться в той системе, в которой она записана.

ФОРМАТ TV

Существует два типа мониторов: обычные мониторы, имеющие формат изображения (соотношение ширины и высоты изображения на экране) 4:3, и широкоэкранные мониторы, имеющие формат изображения 16:9.

Установите тот формат изображения, который соответствует формату изображения используемого монитора.

4:3 PS: Выбирайте данный формат, если для просмотра используется обычный монитор. Если воспроизводится видеофайл с широкоэкранный записью формата 16:9, изображение будет обрезано с правой и левой стороны.

4:3 LB: Выбирайте данный формат, если для просмотра используется обычный монитор. Если воспроизводится видеофайл с широкоэкранный записью формата 16:9, изображение будет иметь черные полосы в верхней и нижней части экрана.

16:9: Выбирайте данный формат, если для просмотра используется широкоэкранный монитор или телевизор.

ОРИГ. НАСТРОЙКИ

Данная опция позволяет сбросить все настройки меню в состояние, которое было установлено при изготовлении устройства.

ЯРКОСТЬ

Настройка яркости изображения.

КОНТРАСТ

Настройка контраста изображения.

ОТТЕНОК

Настройка цветности изображения.

НАСЫЩЕННОСТЬ

Настройка насыщенности изображения.

Меню языковых настроек

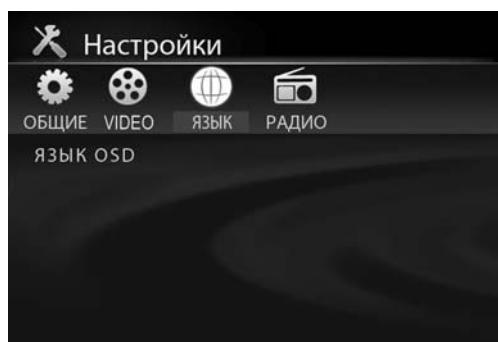

ЯЗЫК OSD

Данная опция позволяет пользователю выбрать предпочтительный язык системы экранных меню устройства.

Меню настроек радиоприемника

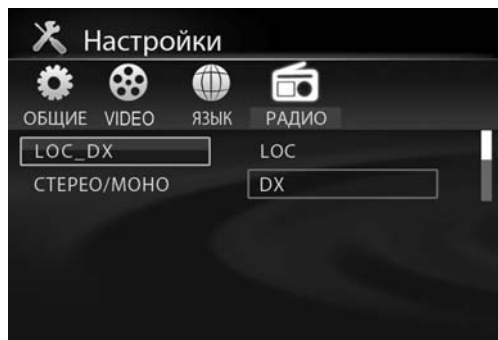

LOC DX

Выбор местного (LOC) или дальнего (DX) режимов приема. В режиме местного приема чувствительность автопоиска немного снижена для наиболее точной настройки на радиостанции, уровень передаваемого сигнала которых чрезмерно высок.

СТЕРЕО/МОНО

Режим воспроизведения принимаемой радиостанции.

Использование карт памяти SD/USB

Подключение/извлечение USB-карты

Вставьте карту памяти в USB-разъем как показано на рисунке. Устройство автоматически переключится в режим воспроизведения карты памяти.

Для извлечения карты памяти сначала выберите любой другой режим с помощью кнопки **SRC** на пульте ДУ (10) (стр. 7) или на передней панели устройства (2) (стр. 6), затем просто потяните ее на себя.

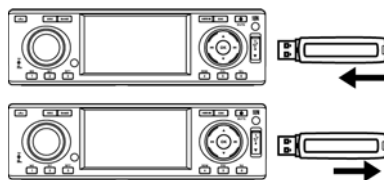

Подключение/извлечение SD-карты

Откиньте переднюю панель, нажав кнопку  (1) (стр. 6). Вставьте карту в слот до щелчка, как показано на рисунке – угловой срез карты должен находиться впереди снизу.

Для извлечения карты памяти сначала выберите любой другой режим с помощью кнопки **SRC** на пульте ДУ (10) (стр. 7) или на передней панели устройства (2) (стр. 6), затем нажмите на выступающий край карты до щелчка и выньте из слота.

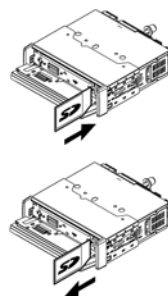

Примечание.

- Поддерживаются SD-карты объемом до 32 ГБ
- Поддерживаются USB-карты объемом до 32 ГБ
- Рекомендуются карты памяти фирм Kingston и Transcend
- Файловая система FAT 16 / FAT 32
- Названия файлов и папок на русском языке поддерживается не во всех случаях
- Информация ID3: песня/исполнитель/альбом: 32 символа
- Не поддерживается чтение мультикарт
- USB 1.1 / USB 2.0 (Скорость USB 2.0 не поддерживается, только чтение со скоростью USB 1.1);
- Не все виды USB-карт совместимы с данным устройством

Воспроизводятся следующие типы и форматы файлов:

аудиофайлы: MP3 (*.mp3), WMA (*.wma);

видеофайлы:

MPEG-4 (*.avi – DivX 3.11, битрейт видеопотока (не более) – 1200 кбит/с, разрешение 512/288; DivX 5, битрейт видеопотока (не более) – 1400 кбит/с, разрешение 720/400; XviD, битрейт видеопотока (не более) – 1400 кбит/с, разрешение 720/400).

файлы изображений: JPEG (*.jpg).

Режим AV

Подключите внешний источник аудио/видеосигнала ко входу AUX IN на передней панели (11) (стр. 6). Для просмотра сигнала с внешнего источника нажимайте кнопку **SRC** на пульте ДУ (10) (стр. 7) или на передней панели устройства (2) (стр. 6), или выберите источник AV в меню **Выбор источника сигнала** (стр. 9).

Основные технические характеристики

Общие

Напряжение питания, предельные значения:	11 – 14,4 В пост. тока
Полярность источника питания:	Только системы с заземлением отрицательного полюса батареи
Максимальная выходная мощность	4 x 50 Вт
Номинальное сопротивление динамиков	4–8 Ом
Номинал встроенного предохранителя	15 А
Уровень входного аудиосигнала	≥ 500 мВ
Линейный выход сабвуфера	2 В
Размеры установочные (Ш x В x Г)	178 x 50 x 166 мм
Вес	0,8 кг

Радиоприёмник

Диапазон частот FM	87,5–108 МГц
Диапазон частот УКВ	65–74 МГц
Полезная чувствительность FM-диапазона	12 дБ (мкВ)
Глубина разделения стереоканалов (1 кГц)	30 дБ
Диапазон воспроизводимых частот	30–15 000 Гц
Отношение сигнал-шум	> 55 дБ
Диапазон частот AM	522–1620 кГц
Полезная чувствительность AM-диапазона	30 дБ

Монитор

Тип дисплея	жидкокристаллический
Диагональ экрана	3" (77 мм)
Размер экрана (ШxВ)	65,5x36,8 мм
Размер экранного элемента	0,07x0,15 мм
Разрешение дисплея	960 X 240 точек
Яркость	350 кд/м ²
Контрастность	300

Примечание.

Технические характеристики устройства могут быть изменены производителем без предварительного уведомления.

Примечание.

- Для установки устройства выберите такое место, где оно не будет мешать водителю нормально управлять автомобилем.
- Перед окончательной установкой устройства временно подключите к нему все провода и убедитесь, что все соединения сделаны правильно и система работает нормально.
- Используйте только прилегающие к устройству крепежные изделия. Только в этом случае установка будет надежной и безопасной. Использование деталей, не входящих в комплект устройства, может привести к нарушению его нормальной работы.
- Если установка устройства требует сверления отверстий или любого другого изменения штатных деталей автомобиля, обязательно проконсультируйтесь у ближайшего дилера.
- Устанавливайте устройство таким образом, чтобы оно не могло стать причиной травмы водителя или пассажиров во время внезапной остановки или резкого торможения.
- Никогда не устанавливайте устройство там, где оно будет сильно нагреваться, например, от воздействия прямых солнечных лучей или горячего воздуха, поступающего от отопителя. Также избегайте мест, в которых устройство будет подвергаться воздействию сильной вибрации или на него будет попадать пыль или грязь.

Процедура установки

Существует два варианта установки устройства. При использовании первого варианта устройство устанавливается в приборную панель автомобиля спереди, а при использовании второго варианта устройство устанавливается сзади приборной панели (устройство устанавливается вместо штатного радиоприемника автомобиля, для закрепления используются резьбовые отверстия на боковых панелях устройства). Более подробно оба варианта установки устройства описываются в данном руководстве.

Первый вариант установки устройства

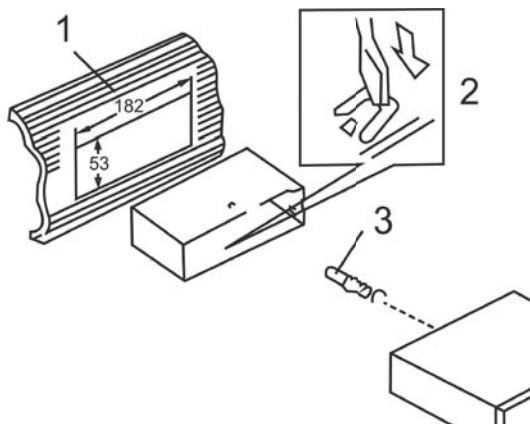

1. Приборная панель автомобиля.
2. Кожух.
3. После установки кожуха устройства в приборную панель автомобиля, выберите на кожухе те металлические язычки, которые соответствуют толщине приборной панели, и отогните их, чтобы зафиксировать кожух на месте.
4. Винт.

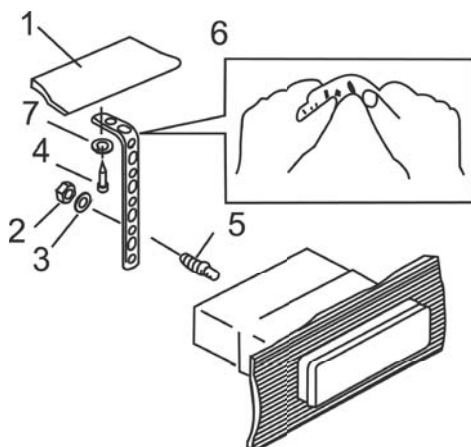

1. Приборная панель автомобиля.
2. Гайка (5 мм).
3. Пружинная шайба.
4. Винт (4 x 12 мм).
5. Винт.
6. Металлическая планка.
7. Для закрепления задней части устройства обязательно используйте металлическую планку. Металлическая планка может быть согнута под необходимым углом.

Второй вариант установки устройства

Данный вариант установки предусматривает использование резьбовых отверстий, которые находятся на боковых панелях устройства. Закрепите устройство на крепежных кронштейнах штатного радиоприемника.

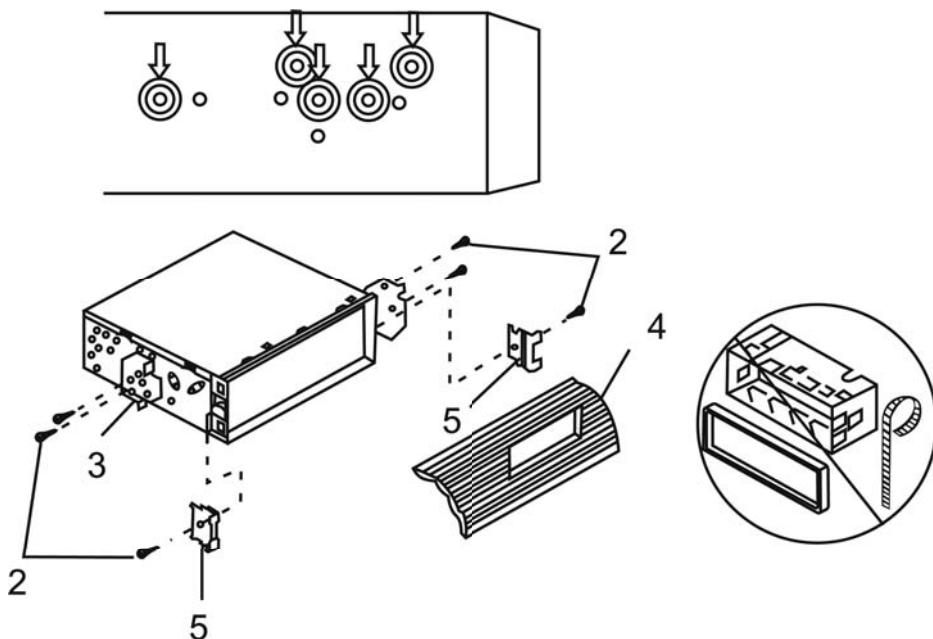

1. Выберите положение кронштейнов, при котором будут совмещены резьбовые отверстия на кронштейнах и резьбовые соединения на корпусе устройства. Закрепите кронштейны с обеих сторон устройства не менее чем в двух местах. Для этого используйте либо крепежные винты (5 x 8 мм), либо винты с потайной головкой (4 x 8 мм), в зависимости от типа резьбовых отверстий на кронштейне.
2. Винт.
3. Крепежные кронштейны штатного радиоприемника.
4. Приборная панель или консоль автомобиля.
5. Скоба (необходимо удалить).

Примечание.

При установке устройства по второму методу кожух, декоративная внешняя рамка и металлическая планка не используются.

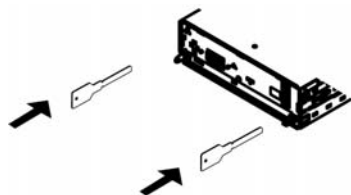

Удаление устройства

1. Снимите декоративную внешнюю рамку устройства.
2. Вставьте съемники, входящие в комплект устройства, строго перпендикулярно передней панели в пазы на обеих сторонах устройства, как показано на рисунке, до упора, чтобы освободить защелки кожуха. Затем извлеките устройство из передней панели.



Съемная передняя панель устройства

Отсоединение передней панели

1. Нажмите кнопку  на передней панели устройства (10)(стр. 6) или на пульте ДУ (1)(стр. 7).
2. Нажмите на кнопку  (1)(стр. 6) откидывания передней панели. Откиньте панель в горизонтальное положение.
3. Чтобы снять панель, потяните правую часть панели горизонтально на себя, как показано на рисунке справа.
4. Храните переднюю панель в прилагающемся футляре.

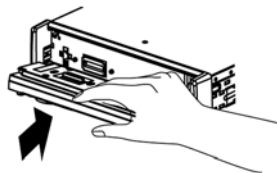
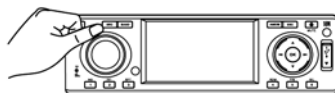

Установка передней панели на место

1. Вставьте сначала левую сторону панели, затем правую сторону до щелчка.
2. Надавите на верхнюю часть панели до щелчка и убедитесь, что панель установлена правильно. В противном случае некоторые кнопки будут функционировать неправильно, а на дисплее будет ошибочная индикация.

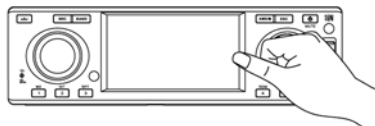

Осторожно!

1. Никогда не роняйте переднюю панель устройства.
2. Никогда не нажимайте на дисплей или кнопки при отсоединении или установке передней панели.
3. Никогда не дотрагивайтесь до разъемов, находящихся на передней панели устройства. Это может привести к загрязнению разъемов и плохому электрическому контакту.
4. В случае загрязнения контактов, их можно очищать сухой и чистой тканью.
5. Не подвергайте переднюю панель сильному нагреванию или воздействию прямых солнечных лучей.
6. Следите за тем, чтобы на переднюю панель устройства не попали бензин, растворители или другие летучие жидкости.
7. Никогда не пытайтесь разобрать переднюю панель устройства.

Сброс настроек

Кнопка сброса **RESET** находится за передней панелью и для ее нажатия следует воспользоваться шариковой ручкой или другим подобным заостренным предметом. Кнопка находится в отверстии на корпусе устройства, что позволяет избежать ее случайного нажатия. Откиньте или отсоедините переднюю панель (см. раздел «Отсоединение передней панели» на стр. 22) и нажмите кнопку **RESET**. После нажатия данной кнопки из памяти устройства будут стерты все запрограммированные радиостанции, и устройство выключится. Также данная кнопка должна быть нажата при появлении на дисплее ошибочной индикации, неверном функционировании или при «зависании» устройства.

Примечание. Если после нажатия кнопки **RESET** устройство продолжает работать неправильно, полностью отключите питание устройства (отсоединив желтый и красные провода), затем восстановите питание и проверьте работоспособность устройства.

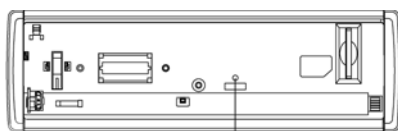

Кнопка **RESET**

Схема подключения проводов устройства

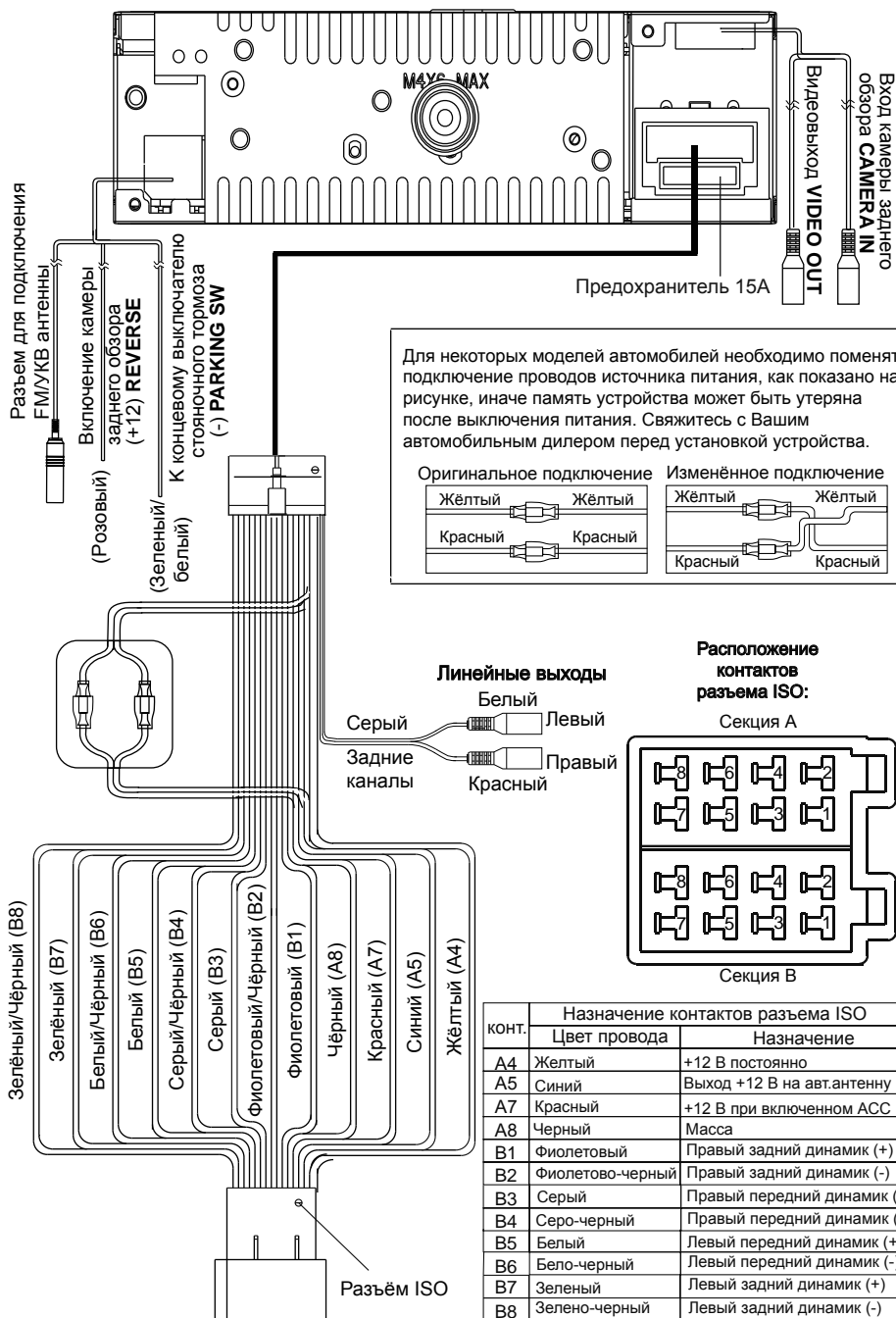

ВНИМАНИЕ!

- Неверное подключение устройства может привести к его поломке и лишению права на гарантийное обслуживание.
- В данном устройстве используются усилители мощности, подключенные по мостовой схеме. При подключении динамиков не допускается замыкание проводов на «массу» автомобиля или друг с другом.
- Красный провод устройства должен быть подключен к цепи зажигания во избежание разряда аккумуляторной батареи автомобиля при продолжительной стоянке.

Назначение проводов

Розовый провод (REVERSE)

Если к разъему CAMERA IN (стр. 24) подключена камера заднего обзора, то при включении передачи заднего хода автомобиля режим воспроизведения автоматически переключится на обзор с камеры. После выключения передачи заднего хода устройство автоматически вернется к предыдущему режиму.

Внимание! Если провод не подключен в соответствии со схемой, то при включении заднего хода устройство не сможет автоматически переключаться в режим «Камера».

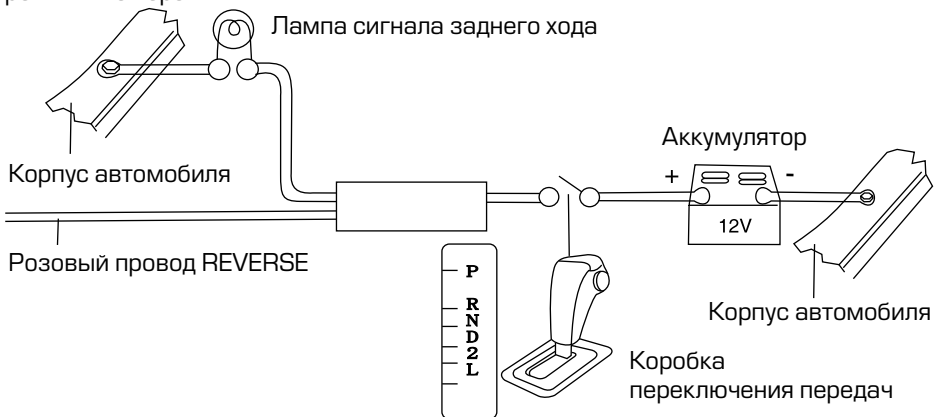

Зеленый/белый провод (PARKING SW)

Подключите к проводу концевого выключателя стояночного тормоза. Чтобы предотвратить просмотр видео и изображений во время движения, на экран будет выводиться предупреждающее сообщение до тех пор, пока не будет включен стояночный тормоз. Пассажиры на заднем сидении могут просматривать изображение на дополнительном мониторе (в комплект не входит).

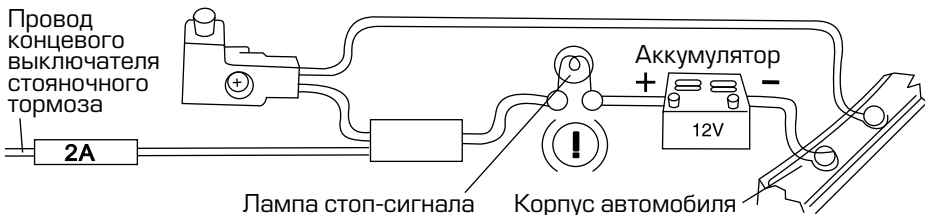

Технические допуски на возможные незначительные дефекты изображения

Жидкокристаллическая панель состоит из множества точек, называемых пикселями. Пиксель состоит из трех субпикселей основных цветов – красного, зеленого и синего. Появление на ЖК-панели небольшого количества дефектных пикселей (постоянно светящихся одним цветом) объясняется огромным общим количеством пикселей и сложностью технологического процесса. Минимизация подобных дефектов достигается тщательным контролем качества производства ЖК-панелей, регламентированного требованиями стандарта ISO 13406-2. Панель монитора условно разделяется на две зоны, «А» и «Б», как показано на рисунке справа. ЖК-панель подлежит бесплатной замене в течение гарантийного срока, если число пикселей, постоянно светящихся одним цветом, превышает любое число пикселей, указанное в таблице.

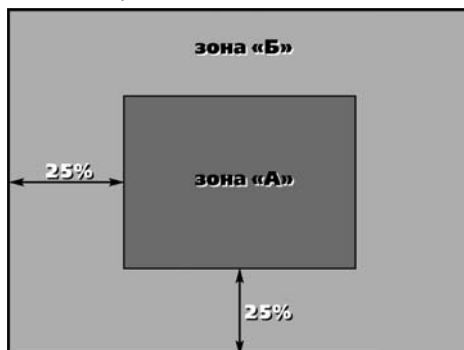

Цвет пикселя	Зона "А"	Зона "Б"
Белый	0	0
Черный	3	6
Цвет субпикселя		
Синий	3	6
Красный	3	6
Зеленый	3	6
Всего	3	6

Эксплуатационные ограничения и текущий ремонт

Устройство предназначено для эксплуатации в автомобилях с напряжением бортовой сети 12 В. Не следует эксплуатировать устройство, имеющее повреждения корпуса или соединительных кабелей.

Ошибки, допущенные при установке и эксплуатации устройства, могут быть иногда приняты за его неисправность. Ниже приводится таблица, в которой сведены простые методы проверки, способные помочь Вам устранить большую часть проблем, возникающих при использовании устройства.

При отсутствии видимых причин неисправности устройство следует демонтировать и обратиться в сервисный центр. Перед тем, как перейти к методам проверки, описанным в данной таблице, тщательно проверьте правильность подключения устройства.

Неисправность	Причина	Устранение
Нет питания	Перегорел предохранитель устройства	Поменяйте перегоревший предохранитель на предохранитель нужного номинала. Если предохранитель перегорит снова, обратитесь в сервисный центр
	Неправильное подключение	Проверьте подключение питания
	Двигатель не заведён	Поверните ключ зажигания
Нет звука	Громкость установлена на минимум, или выключен звук (MUTE)	Проверьте громкость или включите звук
	Неправильное подключение	Проверьте подключение динамиков
Нет изображения	Неправильно подключение	Проверьте правильность подключения устройства
	Полностью убрана яркость изображения	Отрегулируйте яркость на мониторе или на внешнем мониторе, который подключен к устройству
Неверное отображение функций на экране	Нестабильность системы	Нажмите кнопку RESET.
Не удаётся подключить USB/SD-карту памяти	Неправильное подключение карты памяти	Подключите карту, как указано на стр. 17
Не удаётся прочесть USB/SD-карту памяти	Формат NTFS не поддерживается	Убедитесь, что файловая система на USB/SD-карте памяти FAT16 или FAT32
	Карта неисправна	Замените карту памяти
Пульт дистанционного управления не работает	Светоизлучающий элемент пульта дистанционного управления не направлен на светоприемник сенсора дистанционного управления	Для осуществления управления светоизлучающий элемент пульта дистанционного управления должен быть направлен на светоприемник сенсора дистанционного управления
	Пульт дистанционного управления и устройство находятся слишком далеко друг от друга	Расстояние по прямой между пультом ДУ и сенсором дистанционного управления не должно превышать пяти метров
	Между пультом ДУ и сенсором дистанционного управления имеются препятствия	Устраните препятствия
	Израсходован заряд батареи пульта дистанционного управления	Замените батарейку

Неисправность	Причина	Устранение
Радиоприемник не работает	К устройству не подключен кабель антенны	Надежно подключите кабель антенны к устройству
	Антенна сложена или сломана	Полностью вытяните антенну, или замените антенну
Не работает функция автонастройки на радиостанции	Радиостанции имеют слишком слабый сигнал	Настраивайтесь на станции вручную

Для безопасного управления автомобилем

- Для безопасного использования функций устройства, пожалуйста, не забывайте выполнять требование Правил дорожного движения Российской Федерации. Помимо этого старайтесь соблюдать очевидные правила обращения с Вашим автомобилем, как источником повышенной опасности.
- Эти правила, в первую очередь, определяются риском наступления вреда для жизни или здоровья третьих лиц, причинения вреда их имуществу, домашним животным или окружающей среде.
- Для просмотра видеофайлов и изображений после окончания движения обязательно устанавливайте рычаг управления автоматической трансмиссии в положение «PARK», а рычаг переключения ручной коробки передач – в нейтральное положение.
- После завершения управления автомобилем всегда ставьте автомобиль на стояночный тормоз, который должен находиться в исправном состоянии и исключать возможность движения автомобиля. Всегда паркуйте автомобиль на открытой, хорошо проветриваемой площадке.
- Поддерживайте относительно низкий уровень громкости, чтобы во время движения иметь возможность слышать все, что происходит вокруг автомобиля.
- Не меняйте карты памяти, не регулируйте громкость и не осуществляйте какие-либо другие операции управления устройством, которые могут отвлекать Вас от управления автомобилем.

Хранение, транспортирование, ресурс, утилизация

Устройство рекомендуется хранить в складских или домашних условиях по группе «Л» ГОСТ 15150 и при необходимости транспортировать любым видом гражданского транспорта в имеющейся индивидуальной потребительской таре по группе «Ж2» ГОСТ 15150 с учетом ГОСТ Р 50905 п.4.9.5. Место хранения (транспортировки) должно быть недоступным для попадания влаги, прямого солнечного света и должно исключать возможность механических повреждений.

Срок службы устройства – 2 года. Устройство не содержит вредных материалов и безопасно при эксплуатации и утилизации (кроме сжигания в непригодных условиях).

Гарантии поставщика

Автомобильный мультимедийный центр Prology DVU-1300 соответствует утвержденному образцу, что подтверждает декларация о соответствии № РОСС GB.МЛО4.ДОО300.

Изготовитель гарантирует соответствие устройства требованиям ГОСТ 122006-87, ГОСТ 22505-97, ГОСТ 28002-88 и нормам электромагнитной совместимости ЭМС 10-94 и ЭМС 21-94. При соблюдении владельцем правил эксплуатации, изложенных в настоящем Руководстве пользователя, устройство обеспечивает безопасность и электромагнитную совместимость в полном объеме требований, подлежащих обязательной сертификации в системе ГОСТ Р, не оказывает вредного воздействия на окружающую среду и человека и признано годным к эксплуатации.

Устройство имеет гарантийный срок эксплуатации — 12 месяцев с момента покупки без учета времени пребывания в ремонте при соблюдении правил эксплуатации. Право на гарантию дается при заполнении сведений прилагаемого гарантийного талона.

Гарантийные обязательства не распространяются на перечисленные ниже принадлежности изделия, если их замена предусмотрена конструкцией и не связана с разборкой изделия:

- на пульт дистанционного управления, элементы питания (батарейки);
- соединительные провода, монтажные приспособления, документацию, прилагаемую к изделию.

Расшифровка даты выпуска устройства, указанной в серийном номере

Серийный номер устройства указывается под штрих-кодом на упаковке, а также на стикере, который клеится на корпус изделия.

Для того, чтобы узнать информацию о дате выпуска устройства, достаточно расшифровать 5 и 6 цифру из 12-значного серийного номера. Пример расшифровки приведен ниже.

1AA**DA**000001

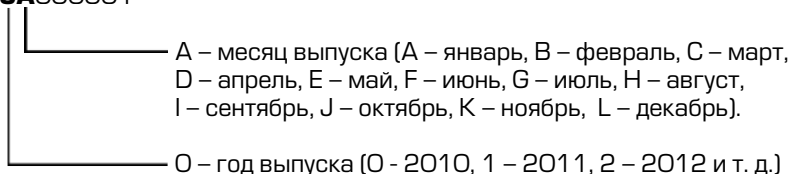

Данное устройство выпущено в январе 2010 года.



